

BOCCI

21 SERIES

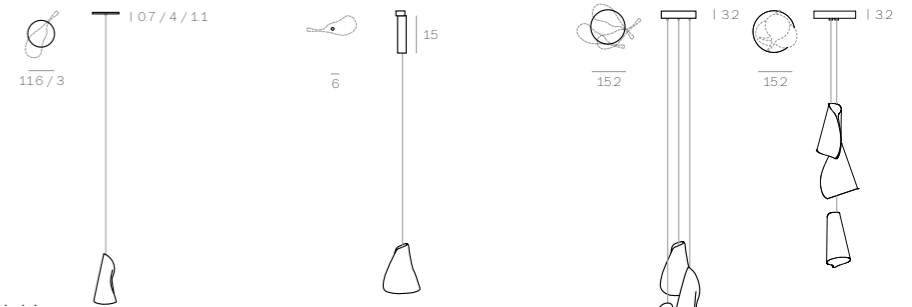

21.1

a / b / minimini

¥87,000

全長 max.290cm
シェード 約 Ø:11.6cm × 1
フランジ a. Ø:11.6 H:0.7cm
b. Ø:11.6 H:4cm
minimini. Ø:3 H:1.1cm
すべてニッケル色仕上

重量 約 0.5kg

21.1d

ダクトレール仕様

¥97,000

全長 max.290cm
シェード 約 Ø:11.6cm × 1
フランジ Ø:6 H:15cm ニッケル色仕上

重量 約 1.2kg

21.3

Random / Cluster

¥259,000

全長 max.290cm
シェード 約 Ø:11.6cm × 3
フランジ Ø:15.2 H:3.2cm ニッケル色仕上

重量 約 1.8kg

キセノン球/キセノン用トランス 付属
キセノン球 12V-20W (G4) ¥1,800
ケーブル追加料金
3m毎に(1灯あたり) ¥8,000 加算

製品について

- 製品の価格、仕様は 2022 年 9 月現在のものです。
- 表示価格は税別の価格です。
- 出荷時の税率が適用されます。
- 表示価格には配送費は含まれておりません。
- シェードはひとつひとつ手作業で、個体差が生まれるよう製作しております。
BOCCIの手法ならではの特徴をご理解いただきお求めください。
個体差を理由とする交換はお受けすることができません。
個体差の事例については、当社ホームページにて写真付きでご案内しております。
- 仕様図、取扱説明書を、事前によくご確認ください。minimini フランジ、ボルト吊り製品など、施工上注意が必要な器具がございます。詳細はお問い合わせください。
- キセノン仕様と LED 仕様は互換性がありません。製品ご購入後の電球の仕様変更は、トランスの追加購入と施工が必要となります。ご注文の際、ご注意ください。
- 電球交換の際は、製品ご購入時に選択した電球と同仕様のものでご使用ください。
- 製品の納期は、都度お問い合わせください。
- 近日発売予定の商品については、予告なく発売時期が遅れる場合がございます。
- 製品改良のため、予告なく仕様や価格を変更する場合がございます。あらかじめご了承ください。

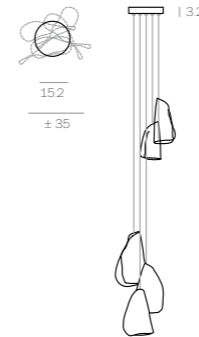

21.5

¥431,000

全長 max.290cm
シェード 約 Ø:11.6cm × 5
フランジ Ø:15.2 H:3.2cm ニッケル色仕上

重量 約 3kg

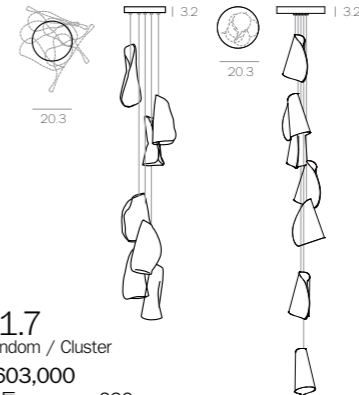

21.7

Random / Cluster

¥603,000

全長 max.290cm
シェード 約 Ø:11.6cm × 7
フランジ Ø:20.3 H:3.2cm ニッケル色仕上

重量 約 4.1kg

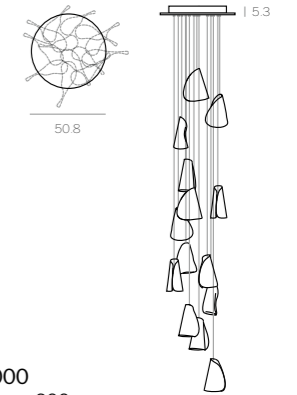

21.14

Round

¥1,575,000

全長 max.300cm(現場調整不可)
シェード 約 Ø:11.6cm × 14
フランジ Ø:50.8 H:5.3cm ホワイト色塗装

重量 約 17.7kg

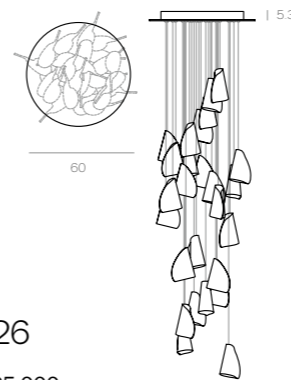

21.26

Round

¥2,925,000

全長 max.300cm(現場調整不可)
シェード 約 Ø:11.6cm × 26
フランジ Ø:60 H:5.3cm ホワイト色塗装

重量 約 25kg

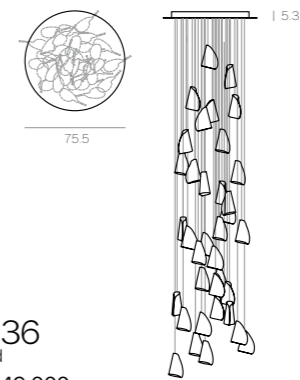

21.36

Round

¥4,049,000

全長 max.300cm(現場調整不可)
シェード 約 Ø:11.6cm × 36
フランジ Ø:75.5 H:5.3cm ホワイト色塗装

重量 約 28kg

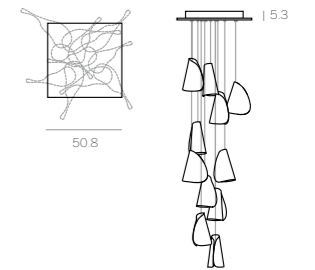

21.11

Square

¥1,238,000

全長 max.300cm(現場調整不可)
シェード 約 Ø:11.6cm × 11
フランジ W:50.8 D:50.8 H:5.3cm ホワイト色塗装

重量 約 16.1kg

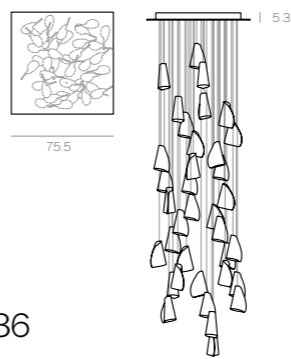

21.36

Square

¥4,049,000

全長 max.300cm(現場調整不可)
シェード 約 Ø:11.6cm × 36
フランジ W:75.5 D:75.5 H:5.3cm ホワイト色塗装

重量 約 32.5kg

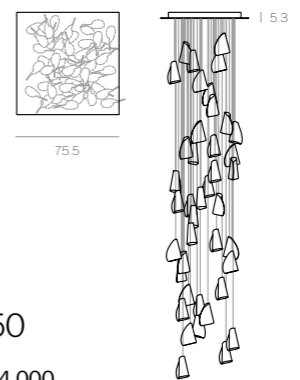

21.50

Square

¥5,624,000

全長 max.300cm(現場調整不可)
シェード 約 Ø:11.6cm × 50
フランジ W:75.5 D:75.5 H:5.3cm ホワイト色塗装

重量 約 37.3kg

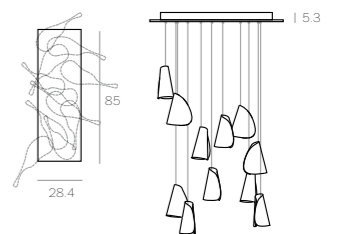

21.11

Rectangle

¥1,238,000

全長 max.300cm(現場調整不可)
シェード 約 Ø:11.6cm × 11
フランジ W:85 D:28.4 H:5.3cm ホワイト色塗装

重量 約 16.1kg

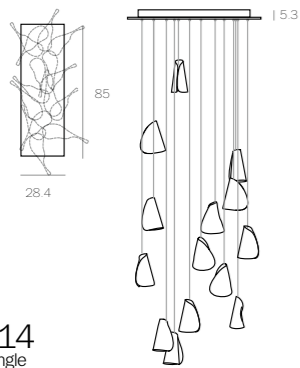

21.14

Rectangle

¥1,575,000

全長 max.300cm(現場調整不可)
 シェード 約 Ø:11.6cm × 14
 フランジ W:85 D:28.4 H:5.3cm ホワイト色塗装
 重量 約 17.7kg

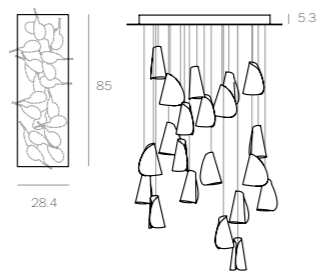

21.21

Rectangle

¥2,362,000

全長 max.300cm(現場調整不可)
 シェード 約 Ø:11.6cm × 21
 フランジ W:85 D:28.4 H:5.3cm ホワイト色塗装
 重量 約 18.6kg

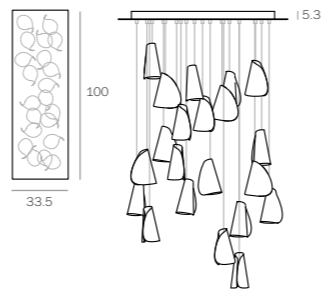

21.26

Rectangle

¥2,925,000

全長 max.300cm(現場調整不可)
 シェード 約 Ø:11.6cm × 26
 フランジ W:100 D:33.5 H:5.3cm ホワイト色塗装
 重量 約 28.4kg

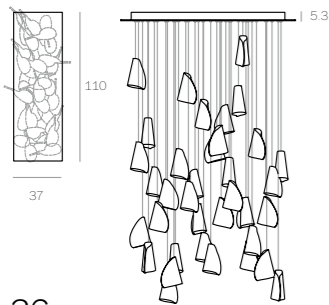

21.36

Rectangle

¥4,049,000

全長 max.300cm(現場調整不可)
 シェード 約 Ø:11.6cm × 36
 フランジ W:110 D:37 H:5.3cm ホワイト色塗装
 重量 約 28.4kg

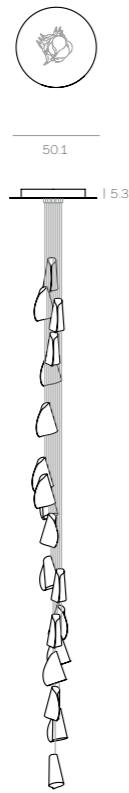

21.19

Cluster

¥2,137,000

全長 max.300cm(現場調整不可)
 シェード 約 Ø:11.6cm × 19
 フランジ Ø:50.1 H:5.3cm ホワイト色塗装
 重量 約 16.6kg

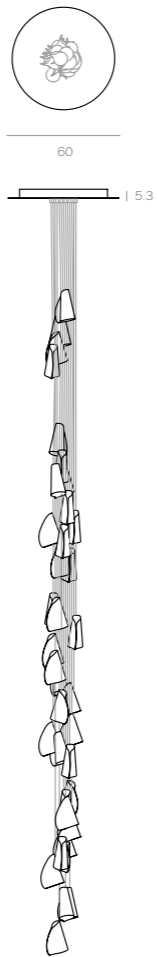

21.37

Cluster

¥4,162,000

全長 max.300cm(現場調整不可)
 シェード 約 Ø:11.6cm × 37
 フランジ Ø:60 H:5.3cm ホワイト色塗装
 重量 約 26.8kg

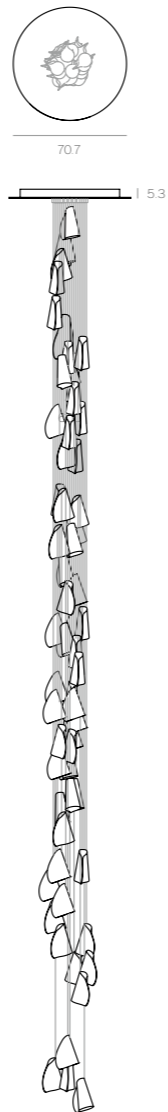

21.61

Cluster

¥6,861,000

全長 max.300cm(現場調整不可)
 シェード 約 Ø:11.6cm × 61
 フランジ Ø:70.7 H:5.3cm ホワイト色塗装
 重量 約 38.4kg

StudioNOI

studio-noi.com

**BOCCI 日本総代理店
スタジオノイ株式会社**

107-0062 東京都港区南青山 2-18-2 竹中ツインビル B wing 2F
Tel. 03-5843-0260 Fax.03-5843-0270 noi@studio-noi.com