

Zettel'z A5

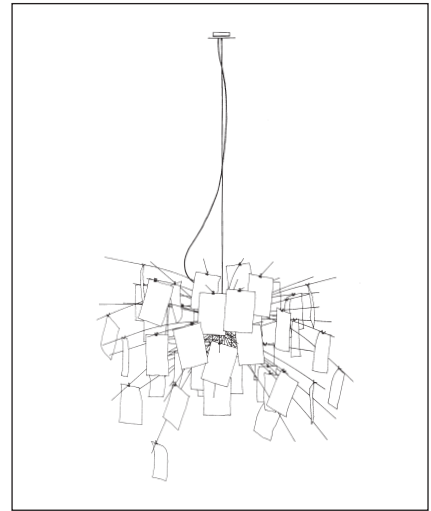

[屋内用ペンダント]

- このたびは、お買い上げいただき、誠にありがとうございます。
この取扱説明書をよくご覧のうえ、正しくご使用ください。
- 電源の工事が必要な器具については、専門の工事店におまかせください。
- 万一破損したり、異常を感じた場合は、速やかに電源を切りお買い求めの販売店にご相談ください。
- 電気工事店の方へ**：取り付け工事が済みましたら、この説明書を必ずお客様にお渡しください。
- お客様へ**：この説明書は必ず保管してください。
- 本品の規格及び外観は改良のため予告なく変更する場合がございます、ご了承ください。



Design by Ingo Maurer

取り付けについての安全上のご注意













⚠ 警告	
	<p>火災のおそれがあります</p> <p>◇電源接続の際は、取扱説明書の取付方法にしたがって確実に行ってください。</p>
	<p>落下によるけがのおそれがあります</p> <p>◇取り付けは取扱説明書の取付方法にしたがって確実に行ってください。</p> <p>◇器具の取り付けは、取り付ける場所の強度を確認し、質量に耐えるところに確実に行ってください。強度が不足している場合は、補強工事をしてから取り付けてください。</p> <p>◇器具は指定の取付方向に取付けてください。</p>
	<p>感電のおそれがあります</p> <p>◇工事が完了するまでは、必ず電源を切っておいてください。</p> <p>◇器具の取り付けの際には、必ず電源を切ってください。</p>
	<p>落下によるけがのおそれがあります</p> <p>◇取付部のまわりに極端な突出部のある所に、器具を取り付けしないでください。</p>

⚠ 注意	
<p>◇電気工事は電気工事店(有資格者)におまかせください。一般の方の工事は法律で禁止されています。</p> <p>◇器具に表示された定格電圧以外の電圧で、使用しないでください。 定格電圧を越えた電圧でご使用になりますと火災の原因となります。</p> <p>◇取り付けた器具を説明書に従わず無理に回転させたり、引っ張ったり、振動や衝撃を加えたりしないでください。 器具落下によるけがの原因となることがあります。</p> <p>◇灯具の着脱は両手で静かに扱い、取り付けは確実に行ってください。落下によるけがの原因となります。</p> <p>◇調光器に対応していない器具は、調光器を使用しないでください。火災の原因となります。</p> <p>◇この器具は屋内用器具ですが、風呂場等の湿気や水気の多い場所では使用できません。 屋外では使用しないでください。感電・火災の原因となります。</p> <p>◇器具取り付けの際に、壁紙・クロス貼り等の接着剤等が十分乾燥してから器具を取り付けてください。 メッキや塗装等の変色や、さびの原因となります。</p>	

▶テクニカルデータ

使用電圧	周波数	適合ランプ	質量	調光可
AC 100V	50Hz/60Hz	【上部ソケット取付用】 E26 ダブルチューブハロゲン球 250W×1 【下部ソケット取付用】 E26 ハロゲン球 PAR30 中角 75W×1	1.8kg	

▶同梱部品

- ① 【上部ソケット取付用】ランプ・1個 
- ② 【下部ソケット取付用】ランプ・1個 
- ③ フランジ、コードセット・1組 
- ④ ガラスシリンダー・1個 
- ⑤ 保護リング・1枚 
- ⑥ ロッド[長/短]・約40本ずつ 
- ⑦ シリコンストッパー・約40個 
- ⑧ コネクター・1個 
- ⑨ 棒端子・3本 (1本は予備) 
- ⑩ 取付ネジ、フィッシャープラグ S6・2セット 
- ⑪ 六角レンチ (1.5mm)・1本 
- ⑫ ワイヤースリーブ・1個 
- ⑬ ペーパーシェード・約80枚 

▶取付面図

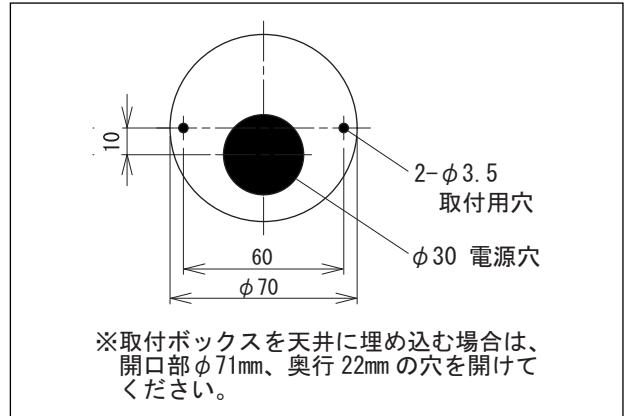

▶取り付け・接続・使用方法

図 1

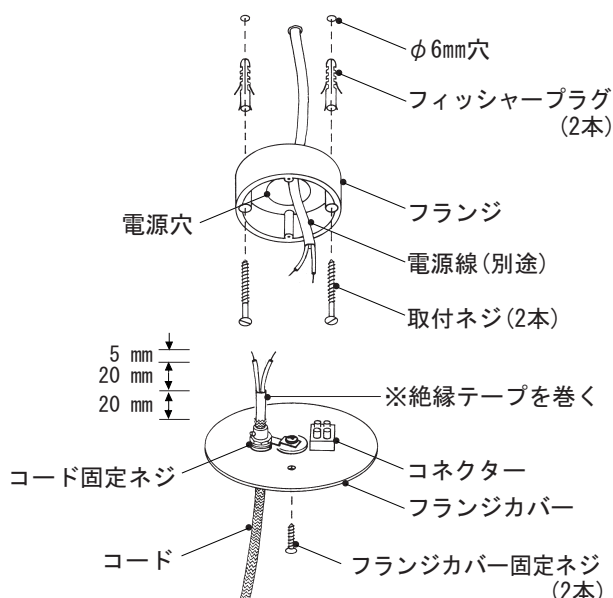

■取り付けの前に

- ・ 取付場所は、器具の質量に耐えられるよう、補強をしてください。
- ・ 設置部分に電源線 (別途) を引き込んでおいてください。

1 フランジからフランジカバーをはずします。 (図1参照)

- ・ フランジカバー固定ネジ (2本) をはずし、フランジからフランジカバーをはずしてください。

2 天井にフランジを取り付けます。 (図1参照)

- ・ 電源線 (別途) を電源穴に通してから、フランジを取付ネジ (2本) で固定してください。
- ※コンクリート等に設置する場合は、同梱のフィッシャープラグを使用してください。
- ・ フランジをテンプレートとして使用し、取付ネジ (2本) の位置を取付位置にマークし、6mmの下穴を開けてフィッシャープラグを取り付けてください。

図 2



図 3



図 4

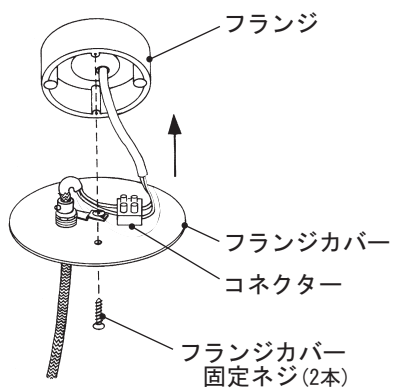

3

コードと電源線(別途)をコネクターに接続します。
(図 1・2 参照)

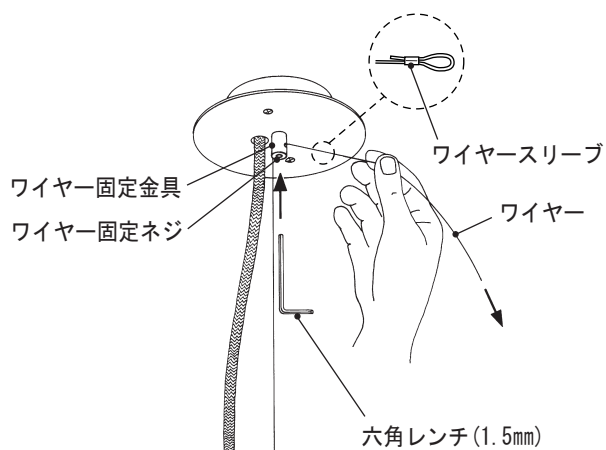
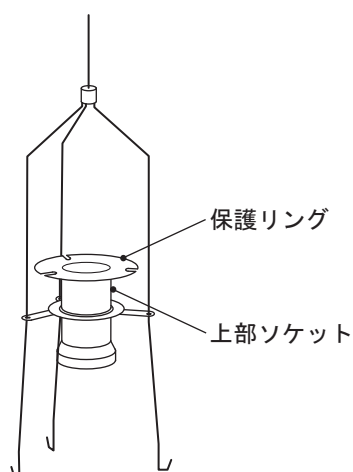
- ・コード固定ネジをゆるめてから、灯体を吊る高さに合わせてコードの長さを調整してください。
- ※灯体をワイヤーで吊るした際、コードはたるませた状態にしますので、それを考慮して、長めにしてください。
- ・調整後、コード固定ネジを締め付け、余分なコードは切断してください。
- ・図 1 で示す寸法にコードの絶縁被覆をむいてから絶縁テープ(別途)を巻きつけて、シルバーの被覆が、ほつれないようにしてください。
- ・コードの先端に棒端子(2本)をかしめ、コネクターに接続してください。
- ・電源線(別途)の外装を 80mm ほどむいてから内側の絶縁被覆を 5mm ほどむき、コネクターに接続してください。

4

フランジにフランジカバーを取り付けます。

(図 2 参照)

- ・フランジカバー固定ネジ(2本)で取り付けてください。

5

ワイヤーをワイヤー固定金具に取り付けます。

(図 3 参照)

- ・六角レンチ(同梱)を使ってワイヤー固定ネジをゆるめてください。
- ・ワイヤー固定金具の側面にある穴にワイヤーを差し込み、反対側にある穴に通してください。
- ・灯体の吊り位置に従ってワイヤーの長さを調整したら、ワイヤー固定ネジを締め付けてください。

【ワイヤースリーブの取り付けについて】

- ・余分なワイヤーは切断し、その先端に落下防止の為のワイヤースリーブ(同梱)をかしめてください。
- ※ワイヤーの切断とワイヤースリーブのかしめ作業は、灯体の高さが最終的に決まってからにしてください。

6

上部ソケットに保護リングをセットします。

(図 4・5 参照)

- ・保護リングは、ソケットの通電部にロッドが触れないようにするものです。
- ・メタルメッシュカバーを持ち上げて、上部ソケットの上に確実に設置してください。

図5



図6



図7

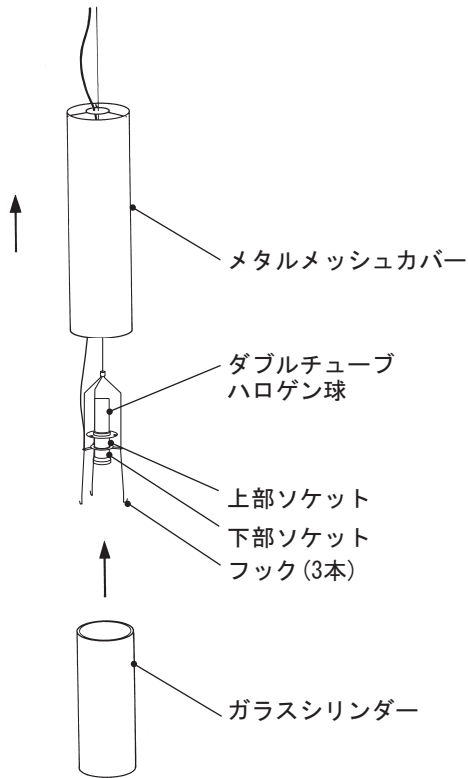

7

上部ソケットにランプをねじ込みます。(図5参照)

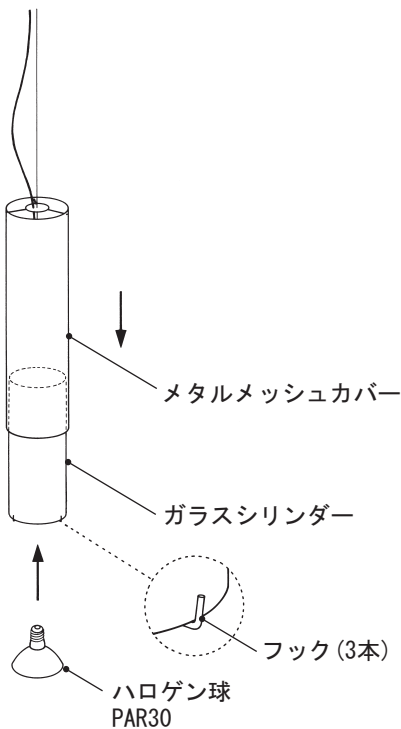
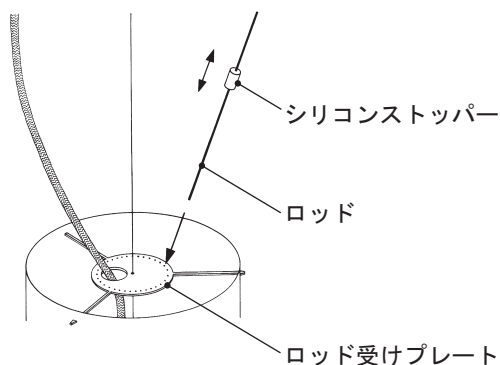
- ・上部ソケットにダブルチューブハロゲン球をねじ込んでください。

8

ガラスシリンダーを取り付けてから、下部ソケットにランプをねじ込みます。(図5・6参照)

- ・ガラスシリンダーをソケット部分に被せ、フック(3本)に引っ掛けて、確実に固定してください。
- ・下部ソケットにハロゲン球 PAR30 をねじ込んでください。

9

ロッドをロッド受けプレートに設置します。(図7参照)

- ・ロッドは、長いものが約 40 本、短いものが約 40 本、同梱されています。
- ・ペーパーシェードを取り付けるので、その見栄えを考慮しながら設置してください。

- ・ロッドをロッド受けプレートの穴に差し込んでください。差し込む本数は 3 ~ 5 本が目安で、位置はお好みです。差し込む長さは、10cm までとしてください。
- ・差し込んだ後、シリコンストッパーの位置を調整し、ロッドが落ち込まないように固定してください。

※ロッドの差し込み距離が短すぎると、ペーパーシェードを取り付けた際に抜けてしまうおそれがありますので、差し込み具合を調整してください。

※差し込んだ先がコードに絡まらないようにしてください。絡まった状態だと、ランプの交換時にメタルメッシュカバーとガラスシリンダーが持ち上がりません。

図8



図9



取付完了

[取付例]

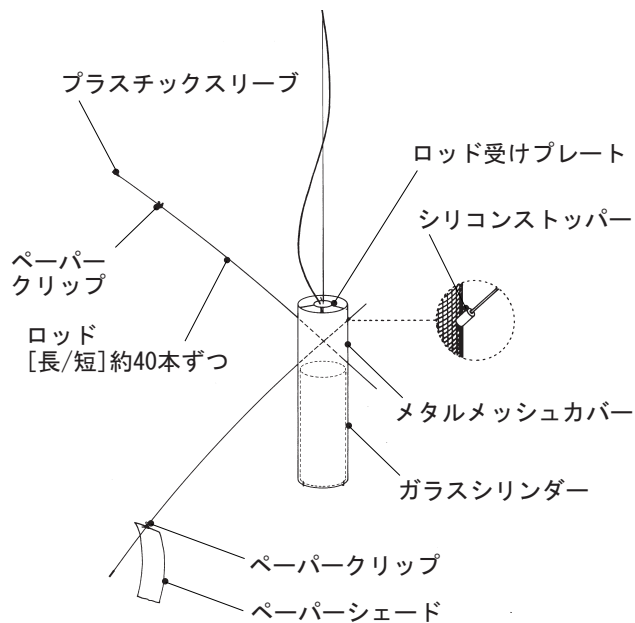
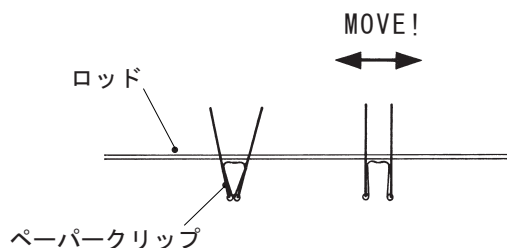
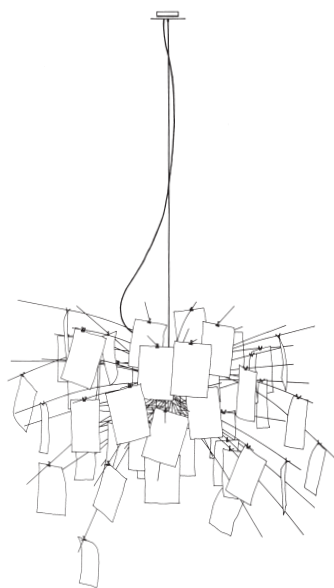

10

ロッドをメタルメッシュカバーに設置します。
(図8参照)

- ・2種類の長さのロッドを、お好みの位置と深さに差し込んでください。
- ・下から差し込んだ際は、落下防止のためのシリコンストッパーを使用してください。
- ・プラスチックスリーブをロッドの先端0.5～1cmの位置に設置してください。

11

ロッドにペーパーシェードを取り付けます。
(図9参照)

- ・ペーパーシェードは約80枚が同梱されていますが、その全ては使用せず、50～60枚を使用するのが理想です。
- ・ペーパークリップをお好みの位置に設置してください。クリップをつまんだ状態にすると動かすことができます。
- ・ペーパーシェードをペーパークリップではさんでください。

12

灯体の吊り位置を確認し、ロッドとペーパーシェードの取付状態を確認します。

※吊り位置が確定したら、取付順序5に記載されている落下防止のためのワイヤースリーブをかしめてください。

【ランプの交換方法】



- ・必ず電源を切り、ランプが完全に冷めてから行ってください。
- ・上部ソケットのランプを交換する際は、ロッドが付いている状態のままメタルメッシュカバーを持ち上げ、更にガラスシリンダーを外して行ってください。
- ・下部ソケットのランプを交換する際は、ガラスシリンダーの下から手を入れて行ってください。

【お手入れ方法】

- ・必ず電源を切り、ランプが完全に冷めてから行ってください。
- ・乾いた柔らかいブラシや布で優しく拭いてください。
- ・化学洗剤は絶対に使用しないでください。

使用についての安全上のご注意

△ 警告

	火災のおそれがあります <ul style="list-style-type: none">器具を布・紙等でおおったり、カーテン・揮発物等の燃えやすい物に近づけないでください。器具及び取扱説明書に表示されている適合ランプ以外は、使用しないでください。器具及び取扱説明書に表示されている電源電圧以外で使用しないでください。
	感電のおそれがあります <ul style="list-style-type: none">器具のお手入れの際には、必ず電源を切ってください。異常時（煙が出たり、変な臭いがする等）は、速やかに電源を切ってお買上げの販売店にご相談下さい。
	感電・火災のおそれがあります <ul style="list-style-type: none">器具及び部品の改造をしないでください。器具のすきまに、異物（金属類や燃えやすい物等）を差し込まないでください。

△ 注意

- この器具は屋内専用器具ですが、風呂場等の湿気や水気の多い場所では使用できません。屋外では使用しないでください。**感電・火災の原因**となります。
- 器具に水をかけたり、水の中につけて洗わないでください。**感電・火災の原因**となります。
- 器具の近くに温度の高くなるストーブや発熱体を置かないようにしてください。**器具の変形や火災の原因**となります。
- 点灯中及び消灯直後のランプ及びその周辺にさわらないでください。**やけどの原因**となります。
- 器具の保守・お手入れ等で器具を回転させたり、引っ張ったり、振動や衝撃を加えたりしないでください。**器具落下の原因**となります。
- グローブ、シェード及びランプの着脱は両手で静かに扱い、取付けは取扱説明書にしたがって確実に行ってください。取り付けが不完全な場合、**落下によるけが・物損の原因**となります。
- 器具は定期的に（6ヶ月程度）保守点検をしてください。ネジや部品のゆるみ、損傷、着脱がないかお調べください。不具合があった場合はそのまま使用しないで、販売店に修理の依頼をしてください。
- 照明器具には寿命があります。設置後およそ8～10年経過しますと外観に異常が無くても内部の劣化は進行しています。3～5年に1回は、電気工事店等の専門家による点検を実施していただき、不具合がありましたら交換ください。（一般に照明器具の寿命の目安は10年ですが、周囲環境温度等の使用条件に大きく影響されます。）

お願い

- ぬれた手で器具にさわらないでください。**感電の原因**となります。
- ガラス・陶磁器類はこわれやすい材料です。お取扱いの際には両手で静かに行ってください。
- 器具のお手入れの際に、ガソリンやシンナー、ベンジン等の揮発物でふいたり、殺虫剤をかけたりにしないでください。**変色・破損の原因**となります。

屋内用

保守とお手入れ

△ 注意 必ず電源を切って行ってください。感電・やけどの原因となります。

- 点灯中及び消灯直後のランプ及びその周辺にさわらないでください。**やけどの原因**となります。
- 器具のお手入れの際に、ガソリンやシンナー・ベンジン等揮発物で拭いたり、殺虫剤をかけたりにしないでください。**変色・破損の原因**となります。汚れがひどい場合は、やわらかい布を中性洗剤に浸し、よくしぼってふきとり、乾いたら、柔らかい布で仕上げてください。
- ぬれた手で器具に触らないでください。

インゴ・マウラー 日本総代理店

Studio NOI

スタジオノイ株式会社

107-0062 東京都港区南青山 2-18-2
竹中ツインビル B wing 2F
Tel. 03-5843-0260 Fax. 03-5843-0270

studio-noi.com